

T A R I F A

ENERO 2009

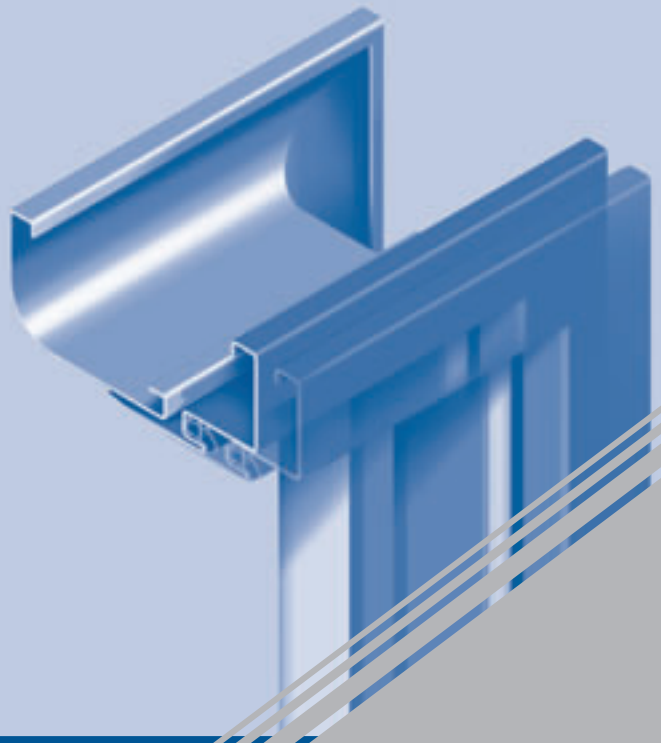

ACERO INOXIDABLE

- El Acero Inoxidable AISI 316 es el acero inoxidable recomendado para zonas marinas, o para ambientes especialmente contaminados (ej. piscinas con abundante cloro).
- El Acero Inoxidable AISI 304 es atacado por determinados productos de limpieza. Algunos de ellos incluso atacan el Acero Inoxidable AISI 316.
- Se pueden utilizar detergentes normales o cremas limpiadoras que no contengan cloro o abrasivo.
- No esponga el acero inoxidable a la lejía o hipoclorito sódico por su poder de corrosión (si se emplea en alta concentración), aguas duras o salobres. Si lo hace, lave con abundante agua y seque la superficie con un paño suave.
- En manchas persistentes use un poco de vinagre blanco caliente.
- Se recomienda el uso de cepillos o esponjas de fibras de nylon.
- No utilizar estropajos o esponjas metálicas.

COMPACTO

- Muy fácil de limpiar.
- Se recomienda usar un paño de algodón limpio, húmedo y no abrasivo, con un detergente suave o limpiador para el hogar.
- Para manchas difíciles aplique una parte de bicarbonato de soda y agua sobre la zona para eliminar la mancha. La pasta es ligeramente abrasiva, por lo tanto no se deberá frotar.
- No utilizar lana de acero, ni otros paños abrasivos.
- Lea las advertencias y siga las instrucciones de las etiquetas de los limpiadores.

Descuento:

	PÁGINA
PUERTAS	
• MARCOS	
• TIPO SE - ACERO INOXIDABLE	4
• TIPO SD - ALUMINIO	4
• TIPO SB - ACERO GALVANIZADO	4
• TIPO SA - ACERO	5
• HOJAS	
• COMPACTO	6
• ESTRATIFICADO	7-9
• ZÓCALOS	9
• HERRAJE	
• MANILLAS, PERNIOS Y BISAGRAS, ACCESORIOS.	
- ACERO INOXIDABLE AISI 316	12-13
- ACERO INOXIDABLE AISI 304	14-19
• CERRADURAS Y CILINDROS, PLANES DE CIERRE.	20-22
• BARRA ANTIPANICO.	23
• CIERRAPUERTAS.	24-26
• ANTIPINZADEDOS.	27
CABINAS	
• TABLERO COMPACTO	28-29
• HERRAJE (AISI 316/304)	30-33
MOBILIARIO EN COMPACTO	
• ENCIMERAS.	34
• BANCOS.	34
• TAQUILLAS.	34
REVESTIMIENTOS INTERIORES (EMPANELADOS)	
• TABLERO COMPACTO	35
COMPACTO SIN MECANIZAR	36
CONDICIONES DE VENTA	37

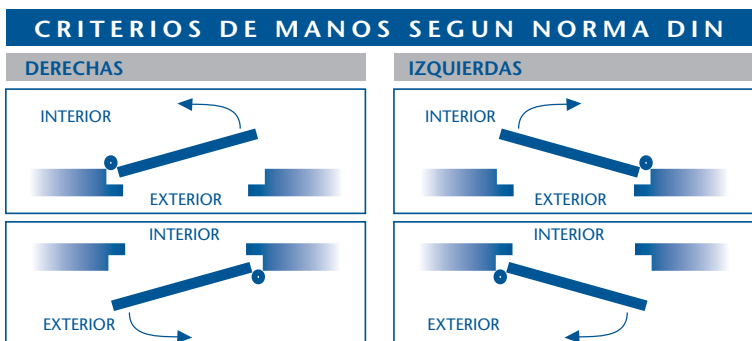

P U E R T A S



HERRARKI



TIPO SE

ACERO INOXIDABLE

Posibilidad de fabricación en AISI 316

TIPO MARCO (ANEXO 1)			
1 A	1 B	2 A	2 B
*2190x1090	*2990x1090	*2190x1800	*2990x1800
PRECIO			

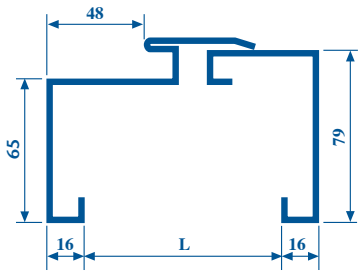
REFERENCIA	TEXTO PRESCRIPCION	L GRUESO MURO	PRECIO			
			1 A	1 B	2 A	2 B
SE2 	Marco metálico telescópico de acero inoxidable AISI 304 de 1,2 mm. de grosor, cierre silencioso por junta de goma, marca HERRARKI, Ref. SE2 en dos piezas para después de tabicar.	101 - 150	985,63	1.182,76	1.379,88	1.577,01
		150 - 200	1.232,04	1.478,45	1.724,86	1.971,26
		200 - 250	1.478,45	1.774,14	2.069,83	2.365,52

TIPO SD

ALUMINIO

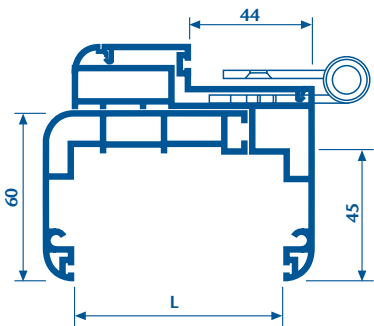
REFERENCIA	TEXTO PRESCRIPCION	L	PRECIO			
			1 A	1 B	2 A	2 B
SD1 	Marco metálico telescópico de aluminio acabado plata satinado de 1,6 mm. de grosor, con cierre silencioso por junta de goma extrusionada. Sistema diseñado para herraje de cuelgue oculto. Marca HERRARKI, Ref. SD1 para después de tabicar.	75 - 120	440,75	601,66	521,20	699,60
		120 - 165	542,19	709,73	633,14	815,03
		165 - 210	643,63	816,42	745,07	930,47
		210 - 255	745,07	924,49	857,01	1.045,91

TIPO SB

ACERO GALVANIZADO

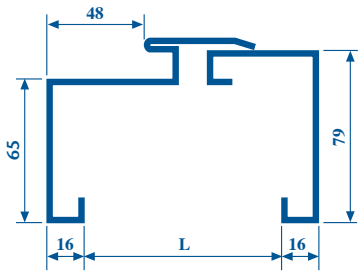
REFERENCIA	TEXTO PRESCRIPCION	L	PRECIO			
			1 A	1 B	2 A	2 B
SB1 	Marco metálico telescópico de acero galvanizado de 1,5 mm. de grosor, cierre silencioso por junta de goma, acabado pintado imprimado, marca HERRARKI, Ref. SB1 en dos piezas para después de tabicar.	101 - 150	321,82	398,77	426,76	650,63
		150 - 200	514,21	591,16	615,65	843,02
		200 - 250	706,60	780,05	808,04	1.035,41

TIPO SA ACERO

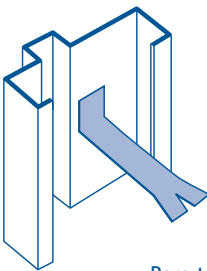
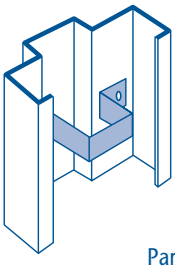
REFERENCIA	TEXTO PRESCRIPCION	L GRUESO MURO	TIPO MARCO (ANEXO 1)			
			1 A	1 B	2 A	2 B
			*2190x1090	*2990x1090	*2190x1800	*2990x1800
PRECIO						
 <p>SA1</p> <p>Para tabique</p>	<p>Marco metálico de acero de 1ª laminado en caliente, de espesor 15/10, con 4 pernios soldados ó 2 cárter tipo V8600, prepintado, polimerizado al horno a 180º, marca HERRARKI, Ref. SA1 de una pieza para colocar en el momento de tabicar. Fijación para tabique.</p>	100	136,74	369,20	169,04	456,40
		125	319,13	861,69	392,70	1.060,25
		150	230,29	621,83	268,16	724,03
		175	376,99	1.020,83	407,61	1.100,55
		200	286,09	772,41	336,94	909,74
		250	378,88	1.023,00	494,42	1.334,93
		300	406,24	1.096,87	521,71	1.408,59
 <p>SA3</p> <p>Para pladur</p>	<p>Marco metálico de acero de 1ª laminado en caliente, de espesor 15/10, con 4 pernios soldados ó 2 cárter tipo V8600, prepintado, polimerizado al horno a 180º, marca HERRARKI, Ref. SA3 de una pieza para colocar en el momento de tabicar. Fijación para pladur.</p>	100	145,62	393,16	179,32	484,17
		125	369,12	996,62	482,16	1.301,84
		150	239,18	645,80	278,44	751,81
		175	428,08	1.155,77	497,10	1.342,13
		200	336,06	907,39	426,43	1.151,35
		250	428,87	1.157,93	583,89	1.576,52
		300	456,24	1.231,85	611,18	1.650,19

* ALTURA SUPERIOR: + 8 % / 100 mm.
ANCHURA SUPERIOR: + 4 % / 100 mm.

PEDIDOS INFERIORES A:
• 10 UNIDADES, INCREMENTO DEL 40 %
• 25 UNIDADES, INCREMENTO DEL 20 %

TEXTO PRESCRIPCION

TIPO HOJA (ANEXO 1)			
1 A	1 B	2 A	2 B
*2190x1090	*2990x1090	*2190x1800	*2990x1800
PRECIO			

Hoja fabricada en compacto fenólico, con colas fenólicas, con grosor de 2,5 mm. por cada cara, bastidor de contrachapado e interior de aglomerado tubular aligerado. Canto de compacto visto. Marca HERRARKI.

510,33	850,55	1.150,37	1.830,82
--------	--------	----------	----------

EMPLOMADA

TEXTO PRESCRIPCION

TIPO HOJA (ANEXO 1)			
1 A	1 B	2 A	2 B
*2190x1090	*2990x1090	*2190x1800	*2990x1800
PRECIO			

Hoja fabricada en compacto fenólico, con colas fenólicas, con grosor de 2,5 mm. por cada cara, bastidor de contrachapado e interior de aglomerado tubular aligerado. Canto de compacto visto. Marca HERRARKI. Emplomada.

2.931,12	3.492,16	4.715,03	5.530,29
----------	----------	----------	----------

* ALTURA SUPERIOR: + 8 % / 100 mm.
ANCHURA SUPERIOR: + 4 % / 100 mm.

PEDIDOS INFERIORES A:
• 10 UNIDADES, INCREMENTO DEL 40 %
• 25 UNIDADES, INCREMENTO DEL 20 %

ESTRATIFICADO

Colores lisos

TEXTO PRESCRIPCIÓN	TIPO HOJA (ANEXO 1)			
	1 A	1 B	2 A	2 B
	*2190x1090	*2990x1090	*2190x1800	*2990x1800
	PRECIO			
HOJA maciza de aglomerado, bastidor perimetral de madera de 40 mm. de grueso, acabada en estratificado de alta presión, gama standard. Canto visto madera. Marca HERRARKI.	372,68	721,16	875,07	1.486,43
BLOCK con cerco para pintar de 68x58 mm. y hoja maciza de aglomerado, bastidor perimetral de madera de 40 mm. de grueso, acabada en estratificado de alta presión, gama standard. Canto visto madera. Marca HERRARKI.	628,93	1.010,64	1.206,68	1.860,06

CORTAFUEGOS RF30

● HOJA maciza de aglomerado, bastidor perimetral de madera de 40 mm. de grueso, acabada en estratificado de alta presión, gama standard. Canto visto madera. Marca HERRARKI. RF30.	615,27	775,48	1.350,91	1.568,48
BLOCK con cerco para pintar de 68x58 mm. y hoja maciza de aglomerado, bastidor perimetral de madera de 40 mm. de grueso, acabada en estratificado de alta presión, gama standard. Canto visto madera. Marca HERRARKI. RF30.	909,90	1.139,30	1.777,31	2.112,67

CORTAFUEGOS RF60

● HOJA maciza de aglomerado, bastidor perimetral de madera de 52 mm. de grueso, acabada en estratificado de alta presión, gama standard. Canto visto madera. Marca HERRARKI. RF60.	931,70	1.214,00	2.148,94	2.576,96
BLOCK con cerco para pintar de 68x58 mm. y hoja maciza de aglomerado, bastidor perimetral de madera de 52 mm. de grueso, acabada en estratificado de alta presión, gama standard. Canto visto madera. Marca HERRARKI. RF60.	1.376,60	1.760,30	2.633,35	3.197,76

ISOFÓNICA 30 dB

(sin homologación isofónica versión 1B)

● HOJA maciza de aglomerado, bastidor perimetral de madera de 40 mm. de grueso, acabada en estratificado de alta presión, gama standard. Canto visto madera. Marca HERRARKI. ISOFÓNICA 30 dB.	688,24	892,87	-----	-----
BLOCK con cerco para pintar de 68x58 mm. y hoja maciza de aglomerado, bastidor perimetral de madera de 40 mm. de grueso, acabada en estratificado de alta presión, gama standard. Canto visto madera. Marca HERRARKI. ISOFÓNICA 30 dB.	1.024,61	1.307,32	-----	-----

● PARA COMBINAR CON CERCO METÁLICO SA1/SA3

ISOFÓNICA 35 dB

(sin homologación isofónica versión 2B)

TIPO HOJA (ANEXO 1)			
1 A	1 B	2 A	2 B
*2190x1090	*2990x1090	*2190x1800	*2990x1800
PRECIO			

TEXTO PRESCRIPCIÓN

- **HOJA** maciza de aglomerado, bastidor perimetral de madera de 52 mm. de grueso, acabada en estratificado de alta presión, gama standard. Canto visto madera. Marca HERRARKI. ISOFÓNICA 35 dB.

-----	-----	2.061,36	2.431,40
-------	-------	----------	----------

- **BLOCK** con cerco para pintar de 68x58 mm. y hoja maciza de aglomerado, bastidor perimetral de madera de 52 mm. de grueso, acabada en estratificado de alta presión, gama standard. Canto visto madera. Marca HERRARKI. ISOFÓNICA 35 dB.

-----	-----	2.526,55	2.804,48
-------	-------	----------	----------

ISOFÓNICA 38 dB

(sin homologación isofónica versiones 1B/2B)

- **HOJA** maciza de aglomerado, bastidor perimetral de madera de 40 mm. de grueso, acabada en estratificado de alta presión, gama standard. Canto visto madera. Marca HERRARKI. ISOFÓNICA 38 dB.

976,97	1.243,50	2.213,93	2.616,60
--------	----------	----------	----------

- **BLOCK** con cerco para pintar de 68x58 mm. y hoja maciza de aglomerado, bastidor perimetral de madera de 40 mm. de grueso, acabada en estratificado de alta presión, gama standard. Canto visto madera. Marca HERRARKI. ISOFÓNICA 38 dB.

1.426,21	1.794,98	2.375,22	2.845,10
----------	----------	----------	----------

- PARA COMBINAR CON CERCO METÁLICO SA1/SA3

EMPLOMADAS

- **HOJA** maciza de aglomerado, bastidor perimetral de madera de 40 mm. de grueso, acabada en estratificado de alta presión, gama standard. Canto visto madera. Marca HERRARKI. EMBOLMADA.

2.139,50	2.549,02	3.441,63	4.036,71
----------	----------	----------	----------

- **BLOCK** con cerco para pintar de 68x58 mm. y hoja maciza de aglomerado, bastidor perimetral de madera de 40 mm. de grueso, acabada en estratificado de alta presión, gama standard. Canto visto madera. Marca HERRARKI. EMBOLMADA.

3.350,22	4.023,95	4.385,08	5.199,85
----------	----------	----------	----------

RECARGO POR HOJA

● JUEGO DE OJOS DE BUEY SIN VIDRIO, ACERO INOXIDABLE	
AISI 304 Ø INTERIOR 225 REF. LI	176,00 euros
● VENTANA 400x300 colocado	274,31 euros
● OJO DE BUEY Ø 300 ó 400 colocado	396,24 euros
● VENTANA 400x300 colocado RF30	424,30 euros
● OJO DE BUEY Ø 400 colocado RF30	881,51 euros
● VENTANA 400x300 colocado RF60	848,93 euros
● OJO DE BUEY Ø 400 colocado RF60	1.207,98 euros
● VENTANA 400x300 colocado para puerta emplomada	2.999,13 euros

* ALTURA SUPERIOR: + 8 % / 100 mm.
ANCHURA SUPERIOR: + 4 % / 100 mm.

PEDIDOS INFERIORES A:

- 10 UNIDADES, INCREMENTO DEL 40 %
- 25 UNIDADES, INCREMENTO DEL 20 %

CANTOS

- PVC 99,83 euros
-  EN ACERO INOXIDABLE AISI 304 431,88 euros

MECANIZADO HOJA

..... 84,70 euros

TEXTO PRESCRIPCION	*300x1090 PRECIO UNIDAD
Zócalo de acero inoxidable AISI 304 de 1,2 mm. de grosor. Marca HERRARKI. Sin grabar.	80,71
Zócalo de acero inoxidable AISI 304 de 1,2 mm. de grosor. Marca HERRARKI. Grabado.	118,28

1A



1B



1C



1D



1E



1F



2A

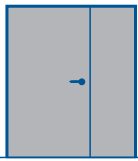

2B



2C

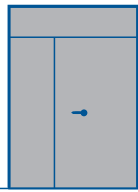

2D

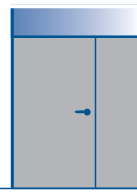

2E

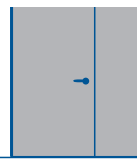

2F

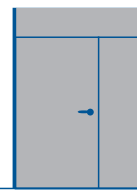

3A

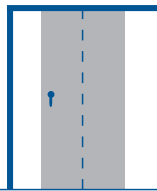

3B

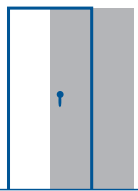

4A

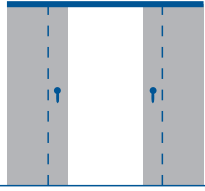

4B

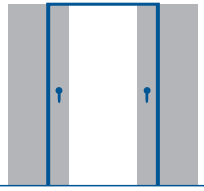

5A



6A



6B



6C



6D

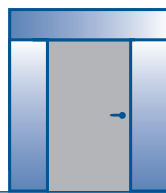

7A



7B

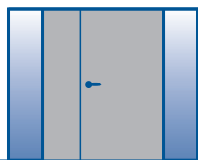

7C

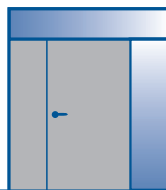

7D

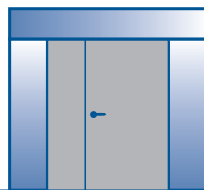

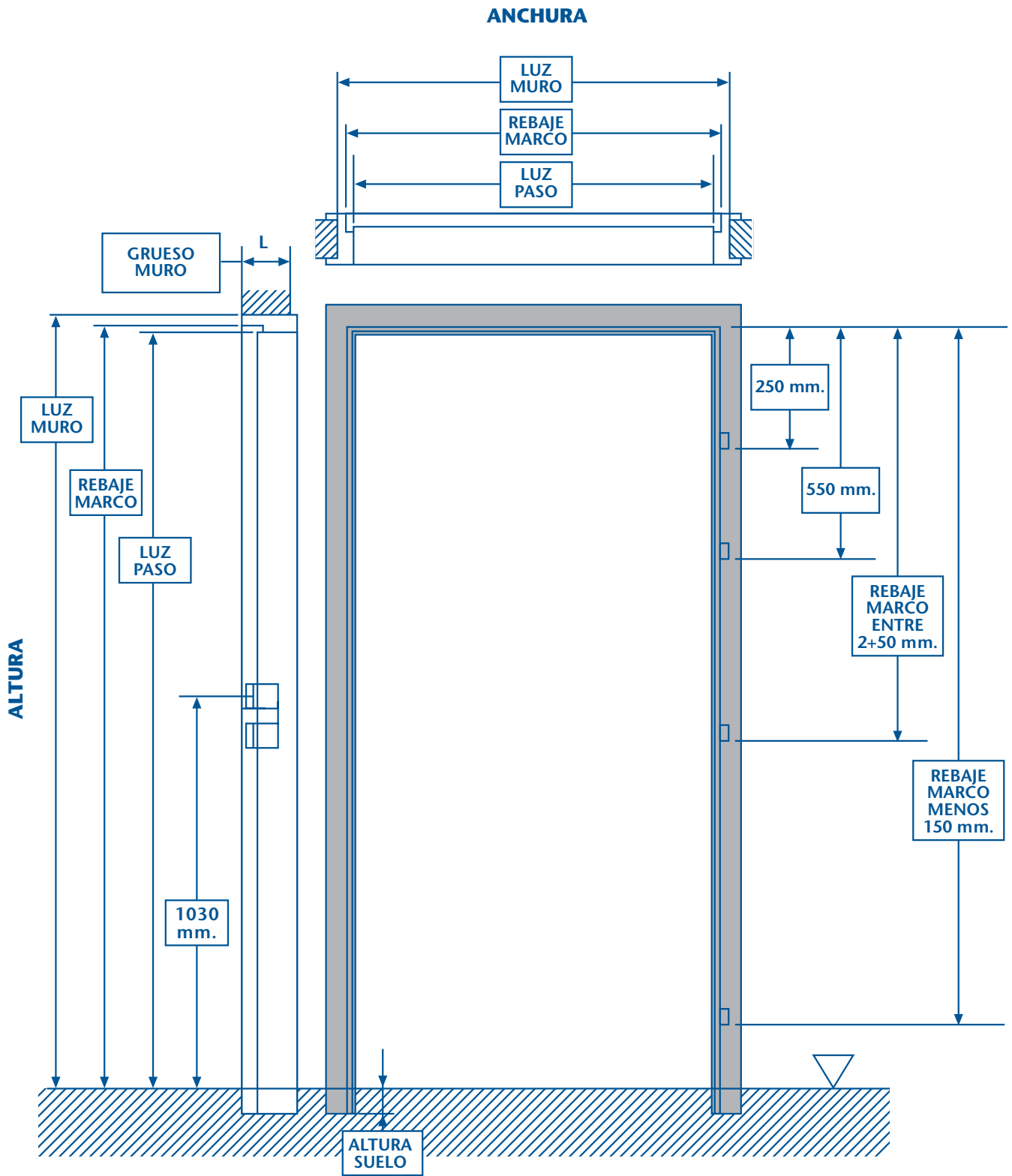

☐ Puerta Solapada









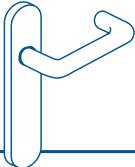
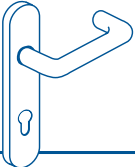

☐ Puerta Cantos Rectos

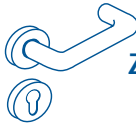





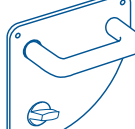



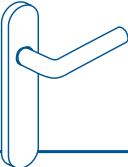
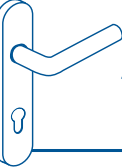
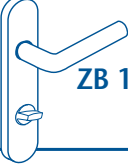

ACERO
INOXIDABLE
SATINADO
AISI 316

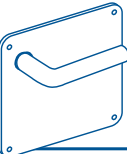
M
A
N
I
L
L
A
S

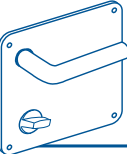
REFERENCIA	TEXTO PRESCRIPCION	PRECIO
 ZA 100 PLUS	Juego de manillas, diámetro 19 mm., con escudo de base metálica de 226x43 mm., certificado según norma UNE-EN 1906:2002, para puerta de paso Ref. ZA 100 PLUS, marca HERRARKI, suministrado con resorte de recuperación.	69,33
 ZA 100 PLUS-PZ	Juego de manillas, diámetro 19 mm., con escudo de base metálica de 226x43 mm., certificado según norma UNE-EN 1906:2002, para puerta de entrada Ref. ZA 100 PLUS-PZ, marca HERRARKI, suministrado con resorte de recuperación.	70,84
 ZA 100 PLUS-WC	Juego de manillas, diámetro 19 mm., con escudo de base metálica de 226x43 mm., certificado según norma UNE-EN 1906:2002, para puerta de baño con muletilla y botón de desbloqueo Ref. ZA 100 PLUS-WC, marca HERRARKI, suministrado con resorte de recuperación.	100,38
 ZA 200 PLUS	Juego de manillas, diámetro 19 mm., con roseta de base metálica de Ø 52 mm., certificado según norma UNE-EN 1906:2002, para puerta de paso Ref. ZA 200 PLUS, marca HERRARKI, suministrado con resorte de recuperación.	51,88
 ZA 200 PLUS-PZ	Juego de manillas, diámetro 19 mm., con roseta de base metálica de Ø 52 mm., certificado según norma UNE-EN 1906:2002, para puerta de entrada Ref. ZA 200 PLUS-PZ, marca HERRARKI, suministrado con resorte de recuperación.	65,77
 ZA 200 PLUS-WC	Juego de manillas, diámetro 19 mm., con roseta de base metálica de Ø 52 mm., certificado según norma UNE-EN 1906:2002, para puerta de baño con muletilla y botón de desbloqueo Ref. ZA 200 PLUS-WC, marca HERRARKI, suministrado con resorte de recuperación.	97,78
 ZA 300M PLUS	Juego de manillas, diámetro 19 mm., con placa de 170x170 mm., certificado según norma UNE-EN 1906:2002, para puerta de paso Ref. ZA 300M PLUS, marca HERRARKI, suministrado con resorte de recuperación.	75,09
 ZA 300M PLUS-PZ	Juego de manillas, diámetro 19 mm., con placa de 170x170 mm., certificado según norma UNE-EN 1906:2002, para puerta de entrada Ref. ZA 300M PLUS-PZ, marca HERRARKI, suministrado con resorte de recuperación.	76,60
 ZA 300M PLUS-WC	Juego de manillas, diámetro 19 mm., con placa de 170x170 mm., certificado según norma UNE-EN 1906:2002, para puerta de baño con muletilla y botón de desbloqueo Ref. ZA 300M PLUS-WC, marca HERRARKI, suministrado con resorte de recuperación.	106,14
 ZA 310 PLUS	Juego de manillas, diámetro 19 mm., con placa media luna, certificado según norma UNE-EN 1906:2002, para puerta de paso Ref. ZA 310 PLUS, marca HERRARKI, suministrado con resorte de recuperación.	110,47
 ZA 310 PLUS-PZ	Juego de manillas, diámetro 19 mm., con placa media luna, certificado según norma UNE-EN 1906:2002, para puerta de entrada Ref. ZA 310 PLUS-PZ, marca HERRARKI, suministrado con resorte de recuperación.	111,98
 ZA 310 PLUS-WC	Juego de manillas, diámetro 19 mm., con placa media luna, certificado según norma UNE-EN 1906:2002, para puerta de baño con muletilla y botón de desbloqueo Ref. ZA 310 PLUS-WC, marca HERRARKI, suministrado con resorte de recuperación.	141,52

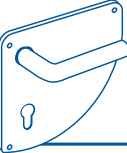







REFERENCIA	TEXTO PRESCRIPCION	PRECIO
 ZB 100 PLUS	Juego de manillas, diámetro 19 mm., con escudo de base metálica de 226x43 mm., certificado según norma UNE-EN 1906:2002, para puerta de paso Ref. ZB 100 PLUS, marca HERRARKI, suministrado con resorte de recuperación.	67,98
 ZB 100 PLUS-PZ	Juego de manillas, diámetro 19 mm., con escudo de base metálica de 226x43 mm., certificado según norma UNE-EN 1906:2002, para puerta de entrada Ref. ZB 100 PLUS-PZ, marca HERRARKI, suministrado con resorte de recuperación.	69,49
 ZB 100 PLUS-WC	Juego de manillas, diámetro 19 mm., con escudo de base metálica de 226x43 mm., certificado según norma UNE-EN 1906:2002, para puerta de baño con muletilla y botón de desbloqueo Ref. ZB 100 PLUS-WC, marca HERRARKI, suministrado con resorte de recuperación.	99,03
 ZB 200 PLUS	Juego de manillas, diámetro 19 mm., con roseta de base metálica de Ø 52 mm., certificado según norma UNE-EN 1906:2002, para puerta de paso Ref. ZB 200 PLUS, marca HERRARKI, suministrado con resorte de recuperación.	50,48
 ZB 200 PLUS-PZ	Juego de manillas, diámetro 19 mm., con roseta de base metálica de Ø 52 mm., certificado según norma UNE-EN 1906:2002 para puerta de entrada Ref. ZB 200 PLUS-PZ, marca HERRARKI, suministrado con resorte de recuperación.	64,37
 ZB 200 PLUS-WC	Juego de manillas, diámetro 19 mm., con roseta de base metálica de Ø 52 mm., certificado según norma UNE-EN 1906:2002, para puerta de baño con muletilla y botón de desbloqueo Ref. ZB 200 PLUS-WC, marca HERRARKI, suministrado con resorte de recuperación.	96,38
 ZB 300M PLUS	Juego de manillas, diámetro 19 mm., con placa de 170x170 mm., certificado según norma UNE-EN 1906:2002, para puerta de paso Ref. ZB 300M PLUS, marca HERRARKI, suministrado con resorte de recuperación.	73,70
 ZB 300M PLUS-PZ	Juego de manillas, diámetro 19 mm., con placa de 170x170 mm., certificado según norma UNE-EN 1906:2002, para puerta de entrada Ref. ZB 300M PLUS-PZ, marca HERRARKI, suministrado con resorte de recuperación.	75,21
 ZB 300M PLUS-WC	Juego de manillas, diámetro 19 mm., con placa de 170x170 mm., certificado según norma UNE-EN 1906:2002, para puerta de baño con muletilla y botón de desbloqueo Ref. ZB 300M PLUS-WC, marca HERRARKI, suministrado con resorte de recuperación.	104,75
 ZB 310 PLUS	Juego de manillas, diámetro 19 mm., con placa media luna, certificado según norma UNE-EN 1906:2002, para puerta de paso Ref. ZB 310 PLUS, marca HERRARKI, suministrado con resorte de recuperación.	109,11
 ZB 310 PLUS-PZ	Juego de manillas, diámetro 19 mm., con placa media luna, certificado según norma UNE-EN 1906:2002, para puerta de entrada Ref. ZB 310 PLUS-PZ, marca HERRARKI, suministrado con resorte de recuperación.	110,62
 ZB 310 PLUS-WC	Juego de manillas, diámetro 19 mm., con placa media luna, certificado según norma UNE-EN 1906:2002, para puerta de baño con muletilla y botón de desbloqueo Ref. ZB 310 PLUS-WC, marca HERRARKI, suministrado con resorte de recuperación.	140,16

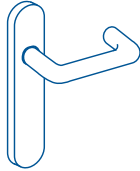
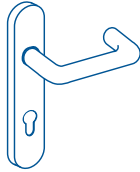
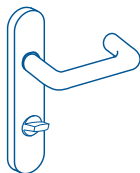





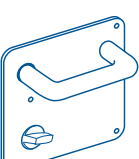

ACERO INOXIDABLE SATINADO AISI 304

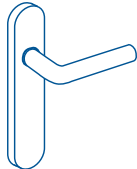
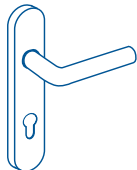
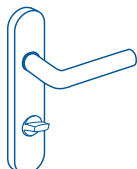

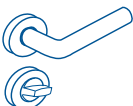

MANILLAS

REFERENCIA	TEXTO PRESCRIPCION	PRECIO
 <p>ZA 100</p>	Juego de manillas, diámetro 19 mm., con escudo de base metálica de 226x43 mm., certificado según norma UNE-EN 1906:2002, para puerta de paso Ref. ZA 100, marca HERRARKI, suministrado con resorte de recuperación.	31,48
 <p>ZA 100-PZ</p>	Juego de manillas, diámetro 19 mm., con escudo de base metálica de 226x43 mm., certificado según norma UNE-EN 1906:2002, para puerta de entrada Ref. ZA 100-PZ, marca HERRARKI, suministrado con resorte de recuperación.	32,99
 <p>ZA 100-WC</p>	Juego de manillas, diámetro 19 mm., con escudo de base metálica de 226x43 mm., certificado según norma UNE-EN 1906:2002, para puerta de baño con muletilla y botón de desbloqueo Ref. ZA 100-WC, marca HERRARKI, suministrado con resorte de recuperación.	43,83
 <p>ZA 225</p>	Juego de manillas, diámetro 19 mm., con roseta de base metálica de Ø 52 mm., certificado según norma UNE-EN 1906:2002, para puerta de paso Ref. ZA 225, marca HERRARKI, suministrado con resorte de recuperación.	20,26
 <p>ZA 225-PZ</p>	Juego de manillas, diámetro 19 mm., con roseta de base metálica de Ø 52 mm., certificado según norma UNE-EN 1906:2002, para puerta de entrada Ref. ZA 225-PZ, marca HERRARKI, suministrado con resorte de recuperación.	30,01
 <p>ZA 225-WC</p>	Juego de manillas, diámetro 19 mm., con roseta de base metálica de Ø 52 mm., certificado según norma UNE-EN 1906:2002, para puerta de baño con muletilla y botón de desbloqueo Ref. ZA 225-WC, marca HERRARKI, suministrado con resorte de recuperación.	41,04
 <p>ZA 325</p>	Juego de manillas, diámetro 19 mm., certificado según norma UNE-EN 1906:2002, con placa de 180x180 mm., para puerta de paso Ref. ZA 325, marca HERRARKI, suministrado con resorte de recuperación.	37,35
 <p>ZA 325-PZ</p>	Juego de manillas, diámetro 19 mm., certificado según norma UNE-EN 1906:2002, con placa de 180x180 mm., para puerta de entrada Ref. ZA 325-PZ, marca HERRARKI, suministrado con resorte de recuperación.	38,86
 <p>ZA 325-WC</p>	Juego de manillas, diámetro 19 mm., certificado según norma UNE-EN 1906:2002, con placa de 180x180 mm., para puerta de baño con muletilla y botón de desbloqueo Ref. ZA 325-WC, marca HERRARKI, suministrado con resorte de recuperación.	49,70



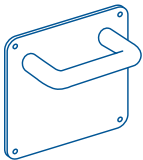

REFERENCIA	TEXTO PRESCRIPCION	PRECIO
 ZB 100	Juego de manillas, diámetro 19 mm., certificado según norma UNE-EN 1906:2002, con escudo de base metálica de 226x43 mm., para puerta de paso Ref. ZB 100, marca HERRARKI, suministrado con resorte de recuperación.	30,84
 ZB 100-PZ	Juego de manillas, diámetro 19 mm., certificado según norma UNE-EN 1906:2002, con escudo de base metálica de 226x43 mm., para puerta de entrada Ref. ZB 100-PZ, marca HERRARKI, suministrado con resorte de recuperación.	32,35
 ZB 100-WC	Juego de manillas, diámetro 19 mm., certificado según norma UNE-EN 1906:2002, con escudo de base metálica de 226x43 mm., para puerta de baño con muletilla y botón de desbloqueo Ref. ZB 100-WC, marca HERRARKI, suministrado con resorte de recuperación.	43,19
 ZB 225	Juego de manillas, diámetro 19 mm., certificado según norma UNE-EN 1906:2002, con roseta de base metálica de Ø 52 mm., para puerta de paso Ref. ZB 225, marca HERRARKI, suministrado con resorte de recuperación.	19,61
 ZB 225-PZ	Juego de manillas, diámetro 19 mm., certificado según norma UNE-EN 1906:2002, con roseta de base metálica de Ø 52 mm., para puerta de entrada Ref. ZB 225-PZ, marca HERRARKI, suministrado con resorte de recuperación.	29,36
 ZB 225-WC	Juego de manillas, diámetro 19 mm., certificado según norma UNE-EN 1906:2002, con roseta de base metálica de Ø 52 mm., para puerta de baño con muletilla y botón de desbloqueo Ref. ZB 225-WC, marca HERRARKI, suministrado con resorte de recuperación.	40,39
 ZB 325	Juego de manillas, diámetro 19 mm., certificado según norma UNE-EN 1906:2002, con placa de 180x180 mm., para puerta de paso Ref. ZB 325, marca HERRARKI, suministrado con resorte de recuperación.	36,73
 ZB 325-PZ	Juego de manillas, diámetro 19 mm., certificado según norma UNE-EN 1906:2002, con placa de 180x180 mm., para puerta de entrada Ref. ZB 325-PZ, marca HERRARKI, suministrado con resorte de recuperación.	38,24
 ZB 325-WC	Juego de manillas, diámetro 19 mm., certificado según norma UNE-EN 1906:2002, con placa de 180x180 mm., para puerta de baño con muletilla y botón de desbloqueo Ref. ZB 325-WC, marca HERRARKI, suministrado con resorte de recuperación.	49,08
 ZB 400	Manilla ventana, diámetro 19 mm., con posicionamiento a 45°, Ø 7mm., Ref. ZB 400, marca HERRARKI.	17,31

A S A S

REFERENCIA	TEXTO PRESCRIPCION	PRECIO UNIDAD
 <p>C 100</p>	Asa diámetro 19 mm., con placa de 230x43 mm., Ref. C 100, marca HERRARKI.	17,85
 <p>CL 200</p>	Asa, diámetro 19 mm., con roseta de Ø 45 mm., y distancia entre centros 200 mm., Ref. CL 200, marca HERRARKI.	17,86
 <p>C 325</p>	Asa, diámetro 19 mm., con placa de 180x180 mm., Ref. C 325, marca HERRARKI.	18,14
 <p>Y60</p>	Pomo fijo, diámetro 66 mm., con roseta de Ø 78 mm., Ref. Y60, marca HERRARKI.	15,57

SE SUMINISTRAN, BAJO PEDIDO, DIFERENTES MEDIDAS DE PLACAS DE LIMPIEZA

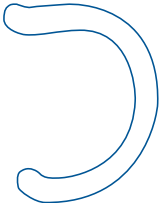
T I R A D O R E S

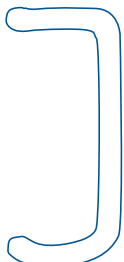
REFERENCIA	TEXTO PRESCRIPCION	PRECIO	
		JUEGO	1/2 JUEGO
 <p>D 1</p>	D1 - 200 Tirador de una sola pieza, diámetro 30 mm. y distancia entre centros 200 mm., Ref. D1-200, marca HERRARKI.	381,98	190,99
	D1 - 300 Tirador de una sola pieza, diámetro 35 mm. y distancia entre centros 300 mm., Ref. D1-300, marca HERRARKI.	432,92	216,46
 <p>D 2</p>	D2 - 250 Tirador de una sola pieza, diámetro 30 mm. y distancia entre centros 250 mm., Ref. D2-250, marca HERRARKI.	259,74	129,87
	D2 - 350 Tirador de una sola pieza, diámetro 35 mm. y distancia entre centros 350 mm., Ref. D2-350, marca HERRARKI.	313,22	156,61
 <p>D 3</p>	D3 - 250 Tirador de una sola pieza, diámetro 30 mm. y distancia entre centros 250 mm., Ref. D3-250, marca HERRARKI.	364,14	182,07
	D3 - 350 Tirador de una sola pieza, diámetro 35 mm. y distancia entre centros 350 mm., Ref. D3-350, marca HERRARKI.	417,64	208,82

MEDIDAS O DISEÑOS ESPECIALES PREVIA CONSULTA A FABRICA

FIJACION DE LOS TIRADORES SERIE D

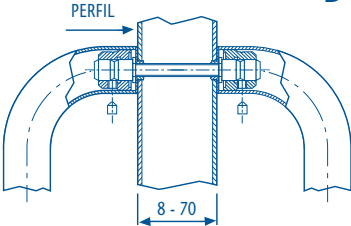
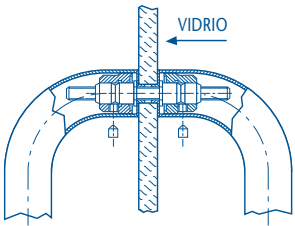
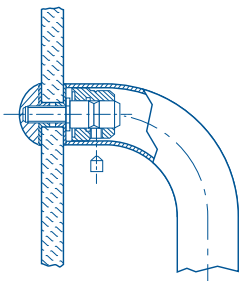
REFERENCIA	TEXTO PRESCRIPCION	PRECIO
 <p style="text-align: right;">D 201 I</p>	<p>D 201 I-30 Fijación doble pasante para juego de tiradores en acero inoxidable de diámetro 30 mm. Regulación 8-70. Válida para carpintería de madera, metálica o vidrio.</p>	37,84
	<p>D 201 I-35 Fijación doble pasante para juego de tiradores en acero inoxidable de diámetro 35 mm. Regulación 8-70. Válida para carpintería de madera, metálica o vidrio.</p>	39,13
 <p style="text-align: right;">D 207 I</p>	<p>D 207 I-30 Fijación unitaria pasante para medios juegos de tiradores en acero inoxidable de diámetro 30 mm. Válida para carpintería de madera, metálica o vidrio. (*)</p>	28,73
	<p>D 207 I-35 Fijación unitaria pasante para medios juegos de tiradores en acero inoxidable de diámetro 35 mm. Válida para carpintería de madera, metálica o vidrio. (*)</p>	30,00

* INDICAR ESPESOR PUERTA

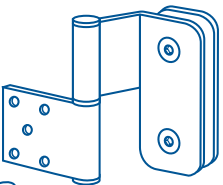
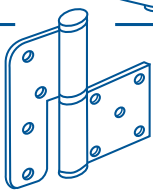
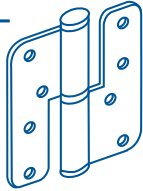
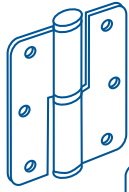
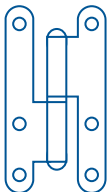
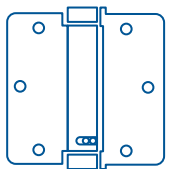
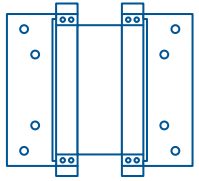
REFERENCIA	TEXTO PRESCRIPCION	PRECIO
 <p>CR1</p>	Pernio de acero inoxidable satinado Aisi 304 para puerta de vidrio, Ref. CR1, marca HERRARKI.	29,36
 <p>I 1010M</p>	Pernio de acero inoxidable satinado AISI 304 de 100x100 mm., certificado según norma UNE-EN 1935:2002, para marco metálico, Ref. I 1010M, marca HERRARKI.	6,83
 <p>I 1086</p>	Pernio de acero inoxidable satinado AISI 304 de 100x86 mm., certificado según norma UNE-EN 1935:2002, Ref. I 1086, marca HERRARKI.	6,83
 <p>I 9065</p>	Pernio de acero inoxidable satinado AISI 304 de 90x65 mm., certificado según norma UNE-EN 1935:2002, Ref. I 9065, marca HERRARKI.	3,50
 <p>ZI 9552</p>	Pernio de acero inoxidable satinado AISI 304 de 95x54 mm., certificado según norma UNE-EN 1935:2002, Ref. ZI 9552, marca HERRARKI.	2,31
 <p>I 1080</p>	Bisagra muelle de acero inoxidable satinado AISI 304 de acción simple de 100x80x3 mm., Ref. I 1080, marca HERRARKI. Incluye tornillos de fijación.	22,40
 <p>I 125</p>	Bisagra muelle de acero inoxidable satinado AISI 304 de doble acción de 125 mm., Ref. I 125, marca HERRARKI.	23,02

SE SIRVEN CAJAS COMPLETAS

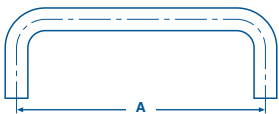
REFERENCIA	TEXTO PRESCRIPCION	PRECIO
 <p>J</p>	J 96	7,82
	J 128	9,15
	J 160	11,17
	J 192	12,73
	J 320	22,89
	J 416	28,80
	J 512	39,97
<p>Tirador de armario en acero inoxidable satinado 18/8 AISI 304, Ø 10 mm. con distancia entre centros "A", Ref. J, marca HERRARKI.</p>		

POMITOS ARMARIO

REFERENCIA	TEXTO PRESCRIPCION	PRECIO
 <p>J 1</p>	Pomito de armario en acero inoxidable satinado AISI 304 Ø 25 mm., Ref. J 1, marca HERRARKI.	6,33

TOPE PUERTA

REFERENCIA	TEXTO PRESCRIPCION	PRECIO
 <p>3743</p>	Tope de puerta en acero inoxidable satinado AISI 304, con goma, Ref. 3743, marca HERRARKI.	11,81

PASADOR

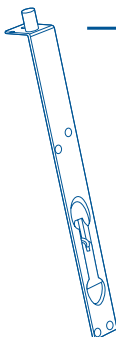
REFERENCIA	TEXTO PRESCRIPCION	PRECIO
 <p>3744</p>	Pasador de embutir en acero inoxidable satinado AISI 304 de 250 mm., Ref. 3744, marca HERRARKI.	11,95

NOTAS:

Para calcular el precio de los medios juegos, dividir el precio del juego entre dos y añadir el precio del cuadradillo especial.

ACCESORIOS

REFERENCIA	TEXTO PRESCRIPCION	PRECIO
	Cuadradillo especial para medios juegos. 8 x 70 mm.	5,91

Recomendamos la utilización de tornillos pasantes para la fijación de nuestras manillas.

REFERENCIA	TEXTO PRESCRIPCION	PRECIO
	Conjunto tornillo-tuerca. m 4 x 60 mm.	0,68

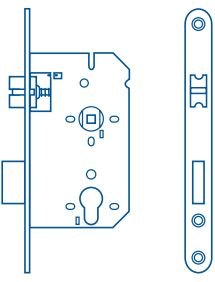
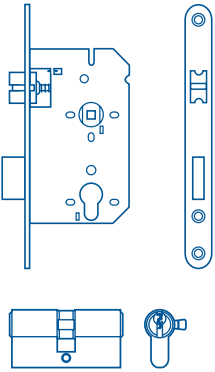
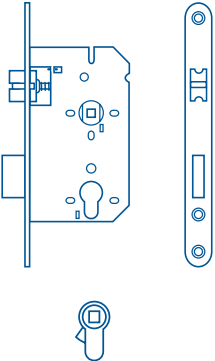
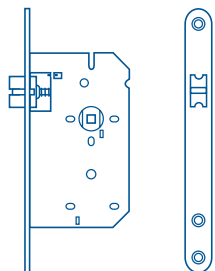
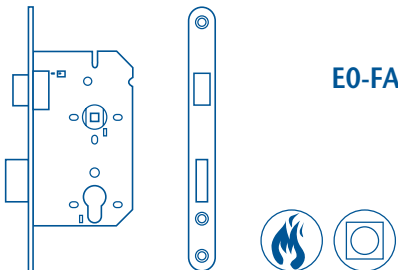
REFERENCIA	TEXTO PRESCRIPCION	PRECIO
 <p>E0-S</p>	<p>Cerradura de embutir, marca HERRARKI, Ref. E0-S, para puerta de entrada, de cilindro de perfil normalizado europeo, con picaporte silencioso. Certificada según norma UNE-EN 12209:2004. Dimensiones según norma alemana DIN 18251. Caja de cerradura lacada. Reversible. Frente de acero inoxidable. Canto redondo. Aguja 60 mm.</p>	19,56
 <p>E0-S-C</p>	<p>Cerradura de embutir, marca HERRARKI, Ref. E0-S-C, para puerta de entrada, de cilindro de perfil normalizado europeo, con picaporte silencioso. Certificada según norma UNE-EN 12209:2004. Dimensiones según norma alemana DIN 18251. Caja de cerradura lacada. Reversible. Frente de acero inoxidable. Canto redondo. Aguja 60 mm. Cilindro de 60 mm. Ref. F1.</p>	28,16 (*)
 <p>E0-S-WC</p>	<p>Cerradura de embutir, marca HERRARKI, Ref. E0-S-WC, para puerta de baño, con picaporte silencioso. Certificada según norma UNE-EN 12209:2004. Dimensiones según norma alemana DIN 18251. Caja de cerradura lacada. Reversible. Frente de acero inoxidable. Canto redondo. Aguja 60 mm. Adaptador cilindro/baño.</p>	19,80
 <p>E2-S</p>	<p>Cerradura de embutir, marca HERRARKI, Ref. E2-S, para puerta de paso, con picaporte silencioso. Certificada según norma UNE-EN 12209:2004. Dimensiones según norma alemana DIN 18251. Caja de cerradura lacada. Reversible. Frente de acero inoxidable. Canto redondo. Aguja 60 mm.</p>	14,89
 <p>E0-FA1</p>	<p>Cerradura de embutir cortafuegos y antipánico de nueva partida, Ref. E0-FA1, para puerta de entrada, de cilindro de perfil normalizado europeo. Clase 3 según norma alemana DIN 18250. Muelle con gran capacidad de recuperación. Frente de acero inoxidable. No reversible.</p>	116,07

SERIE STANDARD

*(Imposibilidad de apertura del picaporte mediante el cilindro.
Colocación siempre con juego de manillas).*

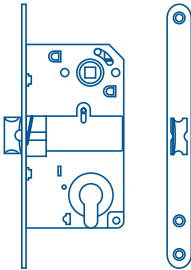
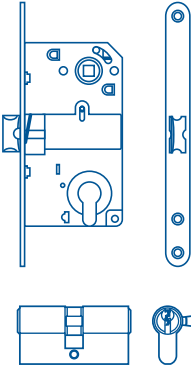
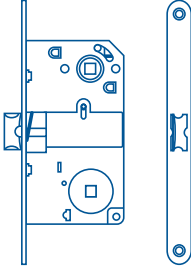
REFERENCIA	TEXTO PRESCRIPCION	PRECIO
 <p>E6</p>	<p>Cerradura de embutir, marca HERRARKI, Ref. E6, para puerta de entrada. Certificada según norma UNE-EN 12209:2004. Reversible. Frente niquelado. Canto redondo. Aguja 50 mm.</p>	10,18
 <p>E6-C</p>	<p>Cerradura de embutir, marca HERRARKI, Ref. E6-C, para puerta de entrada. Certificada según norma UNE-EN 12209:2004. Reversible. Frente niquelado. Canto redondo. Aguja 50 mm. Cilindro de 60 mm. Ref. F1</p>	18,78 (*)
 <p>E6-WC</p>	<p>Cerradura de embutir, marca HERRARKI, Ref. E6-WC, para puerta de paso/baño. Certificada según norma UNE-EN 12209:2004. Reversible. Frente niquelado. Canto redondo. Aguja 50 mm.</p>	10,77

SERIE GLASS

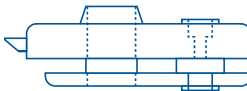

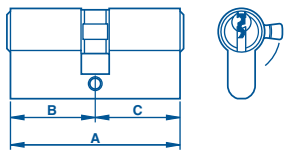
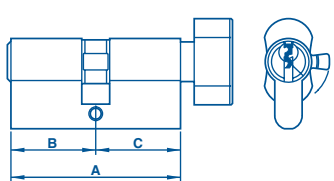
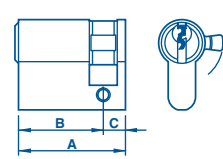
REFERENCIA	TEXTO PRESCRIPCION	PRECIO
 <p>CR0</p>	<p>Cerradura de vidrio en acero inoxidable satinado Aisi 304 marca HERRARKI, Ref. CR0, para puerta de entrada, de cilindro de perfil normalizado europeo. Reversible.</p>	35,84
 <p>CR0-C</p>	<p>Cerradura de vidrio en acero inoxidable satinado Aisi 304 marca HERRARKI, Ref. CR0-C, para puerta de entrada, de cilindro de perfil normalizado europeo. Reversible. Cilindro de 60 mm. Ref. F1.</p> <p>MANILLAS ADAPTABLES A LA REF. CR0: SERIE INOX PLUS INCREMENTO:</p> <ul style="list-style-type: none"> - JUEGO MANILLAS ZA PLUS - JUEGO MANILLAS ZB PLUS 	44,44
		20,21
		18,81

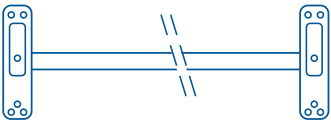
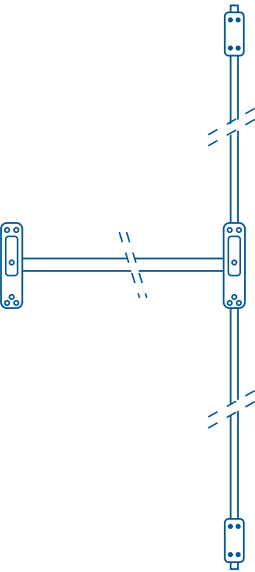
REFERENCIA	TEXTO PRESCRIPCION	PRECIO																														
		NIQUELADO																														
<p>F1</p>  <p>Doble cilindro.</p>	<p>Ejemplo de texto de prescripción: doble cilindro standard de perfil normalizado europeo marca HERRARKI Ref. F1 con cinco pitones. Acabado niquelado. 60 mm. de longitud. Según estudio de amaestramiento facilitado por la dirección facultativa.</p> <table border="1"> <thead> <tr> <th>Referencia</th> <th>A (mm.)</th> <th>B (mm.)</th> <th>C (mm.)</th> <th></th> </tr> </thead> <tbody> <tr> <td>F1030300</td> <td>60</td> <td>30</td> <td>30</td> <td>18,91</td> </tr> <tr> <td>F1035350</td> <td>70</td> <td>35</td> <td>35</td> <td>20,77</td> </tr> <tr> <td>F1030400</td> <td>70</td> <td>30</td> <td>40</td> <td>20,77</td> </tr> <tr> <td>F1040400</td> <td>80</td> <td>40</td> <td>40</td> <td>22,40</td> </tr> <tr> <td>F1030500</td> <td>80</td> <td>30</td> <td>50</td> <td>22,40</td> </tr> </tbody> </table>	Referencia	A (mm.)	B (mm.)	C (mm.)		F1030300	60	30	30	18,91	F1035350	70	35	35	20,77	F1030400	70	30	40	20,77	F1040400	80	40	40	22,40	F1030500	80	30	50	22,40	
	Referencia	A (mm.)	B (mm.)	C (mm.)																												
	F1030300	60	30	30	18,91																											
	F1035350	70	35	35	20,77																											
	F1030400	70	30	40	20,77																											
	F1040400	80	40	40	22,40																											
F1030500	80	30	50	22,40																												
<p>F1</p>  <p>Cilindro de botón.</p>	<table border="1"> <thead> <tr> <th>Referencia</th> <th>A (mm.)</th> <th>BxC (mm.)</th> <th></th> </tr> </thead> <tbody> <tr> <td>F1235350</td> <td>70</td> <td>35 x 35</td> <td>24,85</td> </tr> </tbody> </table>	Referencia	A (mm.)	BxC (mm.)		F1235350	70	35 x 35	24,85																							
	Referencia	A (mm.)	BxC (mm.)																													
F1235350	70	35 x 35	24,85																													
<p>F1</p>  <p>Medio cilindro.</p>	<table border="1"> <thead> <tr> <th>Referencia</th> <th>BxC (mm.)</th> <th></th> </tr> </thead> <tbody> <tr> <td>F1340100</td> <td>40 x 10</td> <td>16,68</td> </tr> </tbody> </table>	Referencia	BxC (mm.)		F1340100	40 x 10	16,68																									
	Referencia	BxC (mm.)																														
F1340100	40 x 10	16,68																														
RECARGO AMAESTRAMIENTOS	Amaestramiento sencillo	20,31																														
	Gran amaestramiento	28,78																														
	Amaestramiento complejo bajo estudio	---																														
LLAVES	Llave en bruto	0,76																														
	Reproducción de llave	2,75																														
	Llave maestra	5,59																														
	Llaves adicionales a la dotación standard	2,89																														
RECARGOS	Cilindro llaves iguales	4,96																														
	Cilindro a un número determinado de llave	9,38																														

REFERENCIA	TEXTO PRESCRIPCION	PRECIO
 <p>G210</p>	<p>Barra antipánico reversible adaptable a cerradura de embutir, con carcasa y barra de acero lacado, marcado CE según norma UNE EN 1125:1997, marca HERRARKI, Ref. G210.</p>	149,69
<p>G211</p>	<p>Barra antipánico reversible adaptable a cerradura de embutir, con carcasa níquel mate y barra de acero inoxidable, marcado CE según norma UNE EN1125:1997, marca HERRARKI, Ref. G211.</p>	267,66
 <p>G220</p>	<p>Barra antipánico reversible con cierre alto y bajo, con carcasa, barra y cubrebarras de acero lacado, marcado CE según norma UNE EN 1125:1997, marca HERRARKI, Ref. G220.</p>	206,67
<p>G221</p>	<p>Barra antipánico reversible con cierre alto y bajo, con carcasa y cubrebarras níquel mate y barra de acero inoxidable, marcado CE según norma UNE EN 1125:1997, marca HERRARKI, Ref. G221.</p>	341,96

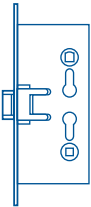
OTROS ACABADOS DISPONIBLES PREVIA CONSULTA

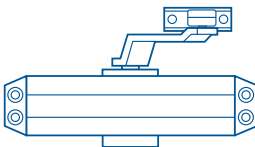
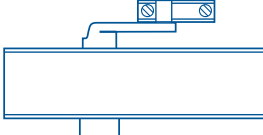
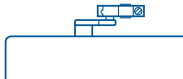

ACCESORIOS	PRECIO
 <p>G2001</p>	<p>Cerradura cortafuegos y antipánico de doble nueca partida, Ref. G2001, ∅ 9mm. Picaporte condenable por llave.</p> <p>46,70</p>

REFERENCIA	TEXTO PRESCRIPCION	PRECIO
 <p>H10</p>	<p>Cierrapuertas aéreo de piñón cremallera marca HERRARKI, Ref. H1001, de fuerza 2-4 según EN. Velocidad de cierre regulable por válvula. Golpe final regulable por válvula. Brazo normal.</p>	60,94
	<p>Cierrapuertas aéreo de piñón cremallera marca HERRARKI, Ref. H1002, de fuerza 2-4 según EN. Velocidad de cierre regulable por válvula. Golpe final regulable por brazo. Brazo retenedor.</p>	99,06
 <p>H11</p>	<p>Cierrapuertas aéreo de piñón cremallera marca HERRARKI, Ref. H1101, de fuerza 1-5 según EN regulable por posición del cuerpo. Velocidad de cierre regulable por válvula. Golpe final regulable por válvula. Cortafuegos según norma francesa (Ensayo 9540995 CSTB). Brazo normal.</p>	101,56
	<p>Cierrapuertas aéreo de piñón cremallera marca HERRARKI, Ref. H1102, de fuerza 1-5 según EN regulable por posición del cuerpo. Velocidad de cierre regulable por válvula. Golpe final regulable por válvula. Cortafuegos según norma francesa (Ensayo 9540995 CSTB). Brazo retenedor.</p>	139,63
 <p>H21</p>	<p>Cierrapuertas aéreo de piñón cremallera marca HERRARKI, Ref. H2101, de fuerza 2-5 según EN regulable por posición del cuerpo y de las varillas. Velocidad de cierre regulable por válvula. Golpe final regulable por varillaje. Cortafuegos según norma francesa (Ensayo 9540995 CSTB). Brazo normal.</p>	133,39
	<p>Cierrapuertas aéreo de piñón cremallera marca HERRARKI, Ref. H2102, de fuerza 2-5 según EN regulable por posición del cuerpo y de las varillas. Velocidad de cierre regulable por válvula. Golpe final regulable por varillaje. Brazo retenedor.</p>	186,21
 <p>H41</p>	<p>Cierrapuertas aéreo de piñón cremallera marca HERRARKI, Ref. H4101, de fuerza 1-6 según UNE EN 1154 A por regulación de la potencia del resorte. Velocidad de cierre regulable por válvula. Golpe final regulable por varillaje. Amortiguación a la apertura regulable por válvula. Cortafuegos según norma alemana DIN 18263 parte 2. Brazo normal.</p>	273,10
	<p>Cierrapuertas aéreo de piñón cremallera marca HERRARKI, Ref. H4102, de fuerza 1-6 según UNE EN 1154 A por regulación de la potencia del resorte. Velocidad de cierre regulable por válvula. Golpe final regulable por varillaje. Amortiguación a la apertura regulable por válvula. Brazo retenedor.</p>	325,85

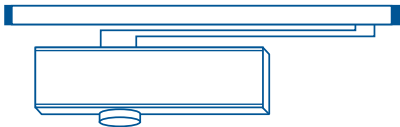



CUERPO + GUIA DESLIZANTE

REFERENCIA	TEXTO PRESCRIPCION	PRECIO
 <p>H12</p>	<p>Cierrapuertas aéreo de piñón cremallera con guía deslizante, marca HERRARKI, Ref. H1201, de fuerza 3 según UNE EN 1154 A regulable por posición. Velocidad de cierre regulable por válvula. Golpe final regulable por válvula. Cortafuegos según norma francesa (Ensayo 9540995 - CSTB).</p>	149,59





CUERPO

REFERENCIA	TEXTO PRESCRIPCION	PRECIO
 <p>H2500</p>	<p>Cuerpo de cierrapuertas aéreo de piñón cremallera para guía deslizante marca HERRARKI, Ref. H2500, de fuerza 1-3 según EN por regulación de la potencia del resorte. Velocidad de cierre regulable por válvula. Golpe final regulable por válvula. Cortafuegos según norma francesa (Ensayo 9540995-CSTB).</p>	189,35
 <p>H5100</p>	<p>Cuerpo de cierrapuertas aéreo de piñón cremallera para guía deslizante marca HERRARKI, Ref. H5100, de fuerza 1-3 según EN por regulación de la potencia del resorte. Velocidad de cierre regulable por válvula. Golpe final regulable por válvula. Cortafuegos según norma francesa (Ensayo 9540995-CSTB).</p> <p>* Recargo montaje G (para montaje superior del lado de las bisagras o para montaje normal del lado contrario a las bisagras).</p>	232,41 20,64
 <p>H6100</p>	<p>Cuerpo de cierrapuertas aéreo de piñón cremallera para guía deslizante marca HERRARKI, Ref. H6100, de fuerza 2-6 (2-5) según EN 1154 A por regulación de la potencia del resorte. Velocidad de cierre regulable por válvula. Golpe final regulable por válvula. Amortiguación a la apertura regulable por válvula. Cortafuegos según norma alemana DIN 18263 parte 2.</p> <p>* Recargo retardo de cierre (regulable por válvula).</p> <p>* Recargo montaje G (para montaje superior del lado de las bisagras o para montaje normal del lado contrario a las bisagras).</p>	332,22 62,56 20,64

GUIAS DESLIZANTES PARA UNA HOJA

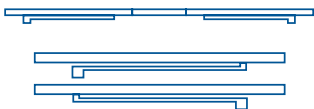
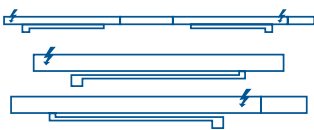
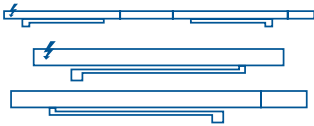
REFERENCIA	TEXTO PRESCRIPCION	PRECIO
 <p>H0003</p>	<p>Guía deslizante normal.</p>	64,57
 <p>H0004</p>	<p>Guía deslizante con retención mecánica desconectable (indicar mano).</p>	101,72
 <p>H0005</p>	<p>Guía deslizante con retención electromagnética (indicar mano).</p>	380,92
 <p>H0006</p>	<p>Guía deslizante con retención electromagnética y detector de humos integrado (indicar mano).</p>	1.413,73

GUIAS DESLIZANTES PARA DOBLE HOJA

REFERENCIA	TEXTO PRESCRIPCION	PRECIO
 H0007	Guía deslizante con regulación mecánica de selección de cierre (indicar mano).	469,46
 H0008	Guía deslizante con regulación mecánica de selección de cierre y dos dispositivos de retención electromagnética. Posibilidad de retención independiente de cualquiera de las hojas de la puerta (indicar mano).	1.657,17
 H0009	Guía deslizante con regulación mecánica de selección de cierre y un dispositivo de retención electromagnética en la hoja pasiva. Retención de las dos hojas (indicar mano).	1.132,95
 H0010	Guía deslizante con regulación mecánica de selección de cierre y un dispositivo de retención electromagnética en la hoja activa. Retención de la hoja activa solamente, hoja pasiva no retenida (indicar mano).	1.132,95
	Ref. 01 A3 Kit de accesorios para anchos de puerta 2735 mm. - 3738 mm.* (para guía Ref. H0007)	291,90
	Ref. 01 B3 Kit de accesorios para anchos de puerta 2735 mm. - 3738 mm.* (para resto de guías)	340,37
 0251	Detector de humos para integrar en guías deslizantes Ref. H0008, H0009, H0010.	1.032,81
0252	Detector de humos para colocar en el techo.	351,75

* Distancia medida de pernio a pernio. En caso de integrarse el detector de humos en la guía, la medida debe ser aumentada 220 mm.

ACABADOS

- DISPONIBLE
- ▲ NO DISPONIBLE
- ★ PRODUCCION ESPECIAL

REFERENCIA	PLATA	ORO	BRONCE	BLANCO	NEGRO	COLOR	ACERO INOXIDABLE
H-61	○	★	★	○	○	★	○
H-51	○	★	★	○	○	★	○
H-25	○	★	★	○	○	★	○
H-12	○	▲	○	○	▲	▲	▲
H-41	○	★	★	○	○	★	★
H-21	○	★	★	○	○	★	★
H-11	○	▲	○	○	▲	▲	▲
H-10	○	○	○	○	▲	▲	▲

RECARGO ACERO INOXIDABLE

(Únicamente para cierrapuertas con guía deslizante).

	PRECIO
Carcasa	132,01
Guía deslizante para una hoja	88,00
Kit de accesorios	88,00
Guía deslizante para doble hoja (2 guías deslizantes para una hoja + kit de accesorios).	263,99

Consultar disponibilidad

SISTEMA ANTIPINZADEDOS

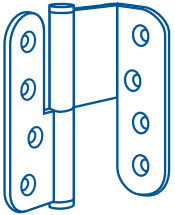
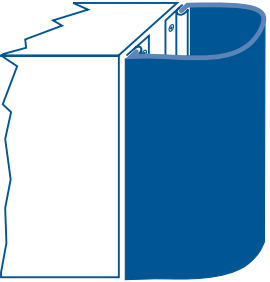
REFERENCIA	TEXTO PRESCRIPCION	PRECIO
 <p data-bbox="603 414 718 448">I 10 APD</p>	<p data-bbox="782 414 1236 492">Pernio de acero inoxidable satinado AISI 304 con una pala en escuadra Ref. I 10 APD, marca HERRARKI, sistema antipinzadados.</p>	<p data-bbox="1380 414 1452 448">40,15</p>
 <p data-bbox="603 1097 718 1131">I 11 APD</p>	<p data-bbox="782 1097 1324 1153">Conjunto de perfil de sujeción de 1,50 metros y goma extrusionada, marca HERRARKI, sistema antipinzadados.</p>	<p data-bbox="1380 1097 1452 1131">37,05</p>

CABINAS

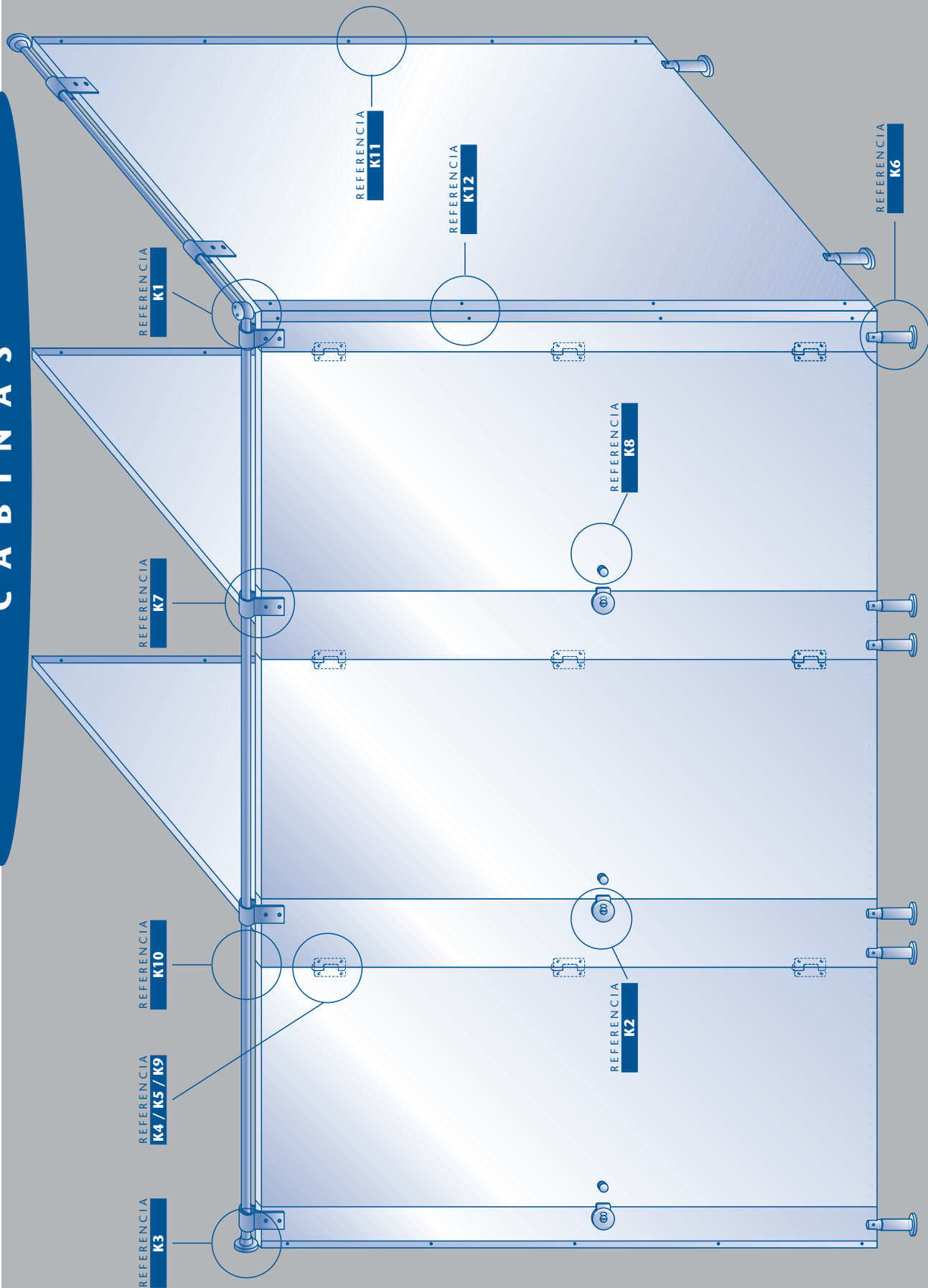

- ENVÍEN SUS PLANOS Y LES REMITIREMOS PRESUPUESTO.
- EL TABLERO SE SUMINISTRA DEBIDAMENTE CORTADO Y MECANIZADO.
- LES CALCULAREMOS, EN ESTE CASO, EL HERRAJE Y SI LO DESEAN LA TORNILLERÍA.



ACERO INOXIDABLE SATINADO AISI 316

HERRAJES PARA COMPACTO

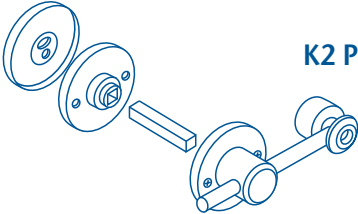
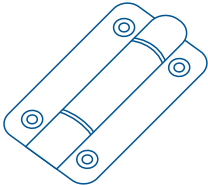
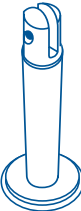
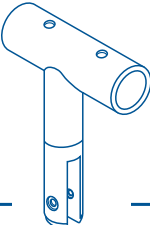
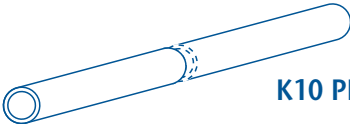
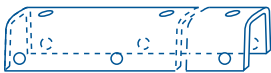
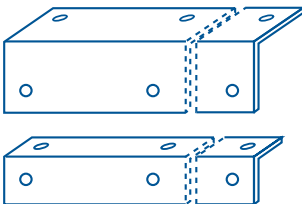
REFERENCIA	TEXTO PRESCRIPCION	PRECIO
 <p>K2 PLUS</p>	Muletilla y botón de desbloqueo indicador libre-ocupado Ø 50 mm., en acero inoxidable satinado AISI 316, Ref. K2 PLUS, marca HERRARKI.	29,68
 <p>K4 PLUS</p>	Bisagra plana sin muelle de 90x52 mm., en acero inoxidable satinado AISI 316, Ref. K4 PLUS, marca HERRARKI.	17,88
 <p>K6 PLUS</p>	Soporte pie regulable en acero inoxidable satinado AISI 316, Ref. K6 PLUS, marca HERRARKI.	40,57
 <p>K7 PLUS</p>	Pinza tubo en acero inoxidable satinado AISI 316, Ref. K7 PLUS, marca HERRARKI.	24,70
 <p>K10 PLUS</p>	Tubo de 3 metros Ø 25 mm., esmerilado, en acero inoxidable satinado AISI 316, Ref. K10 PLUS, marca HERRARKI.	140,87
 <p>K11 PLUS</p>	Perfil en U de 1.800 mm., en acero inoxidable satinado AISI 316, Ref. K11 PLUS, marca HERRARKI.	33,21
 <p>K12 PLUS</p>	Doble perfil esquinas de 1.800 mm., en acero inoxidable satinado AISI 316, Ref. K12 PLUS, marca HERRARKI.	55,09

TORNILLERIA NECESARIA



			PRECIO
BISAGRAS (REF. K4 PLUS)	4 Tornillos DIN 7982 4,2x9,5	Acero inox AISI 316	0,17
PERFIL EN U (REF. K11 PLUS)	10 Tornillos DIN 7981 4,2x9,5	Acero inox AISI 316	0,17
DOBLE PERFIL ESQUINAS (REF. K12 PLUS)	16 Tornillos DIN 7981 4,2x9,5	Acero inox AISI 316	0,17
PATA (REF. K6 PLUS)	2 Tornillos DIN 7991 M4x8	Acero inox AISI 316	0,24
PINZA (REF. K7 PLUS)	1 Manguito M4x13 Ø6 ext.	Latón níquel	0,57



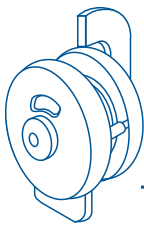
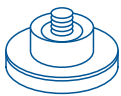
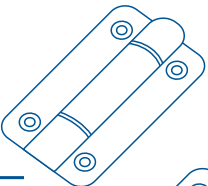
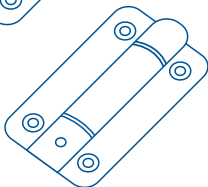
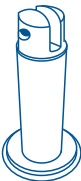
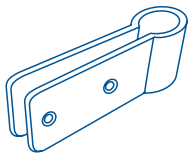
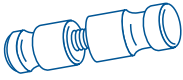
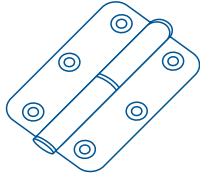
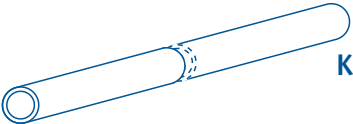
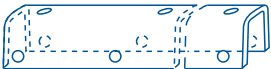

ACERO
INOXIDABLE
SATINADO
AISI 304

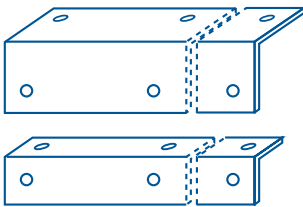
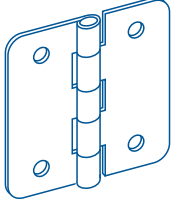
REFERENCIA	TEXTO PRESCRIPCION	PRECIO
 <p>K1/2 K1/3 K1/4</p>	Nudo esquina Ø 45x45 para tubo Ø 25 mm. (2 / 3 / 4 entradas), en acero inoxidable satinado AISI 304, Ref. K1, marca HERRARKI.	15,84
 <p>K2</p>	Muletilla y botón de desbloqueo indicador libre-ocupado Ø 64 mm., en acero inoxidable satinado AISI 304, Ref. K2, marca HERRARKI.	25,65
 <p>K3</p>	Conjunto soporte de tubo Ø 25, fijación pared con embellecedor, Ø 64 mm., en acero inoxidable satinado AISI 304, Ref. K3, marca HERRARKI.	13,55
 <p>K4</p>	Bisagra plana sin muelle de 90x52 mm., en acero inoxidable satinado AISI 304, Ref. K4, marca HERRARKI.	7,74
 <p>K5</p>	Bisagra plana con muelle de 90x52 mm., en acero inoxidable satinado AISI 304, Ref. K5, marca HERRARKI.	11,62
 <p>K6</p>	Soporte pie regulable en acero inoxidable satinado AISI 304, Ref. K6, marca HERRARKI.	32,19
 <p>K7</p>	Pinza tubo plana en acero inoxidable satinado AISI 304, Ref. K7, marca HERRARKI.	16,94
 <p>K8</p>	Juego doble pomo Ø 25 mm. en acero inoxidable satinado AISI 304, Ref. K8, marca HERRARKI.	19,36
 <p>K9</p>	Pernio plano de 81x75 mm. en acero inoxidable satinado AISI 304, Ref. K9, marca HERRARKI.	4,11
 <p>K10</p>	Tubo de 3 metros Ø 25 mm., esmerilado, en acero inoxidable satinado AISI 304, Ref. K10, marca HERRARKI.	70,74
 <p>K11</p>	Perfil en U de 1.800 mm., en acero inoxidable satinado AISI 304, Ref. K11, marca HERRARKI.	29,37

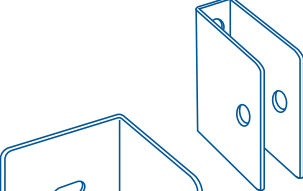
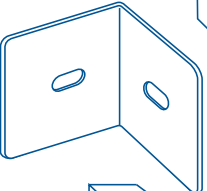
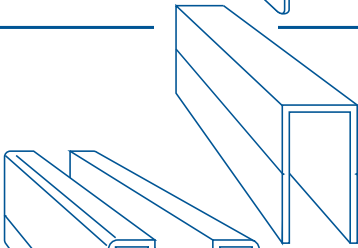
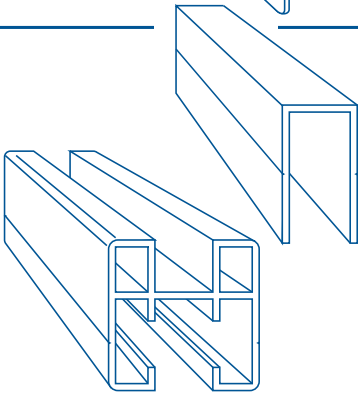
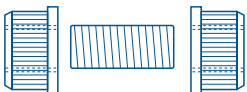
REFERENCIA	TEXTO PRESCRIPCION	PRECIO
 <p>K12</p>	Doble perfil esquinas de 1.800 mm., en acero inoxidable satinado AISI 304, Ref. K12, marca HERRARKI.	46,42
 <p>K13</p>	Bisagras para taquillas de 63 x 63 mm., en acero inoxidable satinado AISI 304, Ref. K13, marca HERRARKI.	4,08
 <p>K14</p>	Colgador/tope-pared, en acero inoxidable satinado AISI 304, Ref. K14, marca HERRARKI.	12,27
 <p>K15</p>	Pinza de sujeción, en acero inoxidable satinado AISI 304, Ref. K15, marca HERRARKI.	2,57
 <p>K16</p>	Escuadra ángulo, en acero inoxidable satinado AISI 304, Ref. K16, marca HERRARKI.	3,78
 <p>K17</p>	Perfil en U en aluminio color plata, Ref. K17, marca HERRARKI. (Precio por metro. Se sirve en 2/3 mts.).	9,75
 <p>K18</p>	Perfil superior en aluminio color plata, Ref. K18, marca HERRARKI. (Precio por metro. Se sirve en 2/3 mts.).	20,13
 <p>K19</p>	Unión de tubo Ø25, en acero inoxidable AISI 304 satinado, Ref. K19, marca HERRARKI.	11,57

TORNILLERIA NECESARIA

			PRECIO
BISAGRAS (REF. K4/K5)	4 Tornillos DIN 7982 4,2x9,5	Acero inox	0,09
PERNIO (REF. K9)	6 Tornillos DIN 7982 4,2x9,5	Acero inox	0,09
PERFIL EN U (REF. K11)	10 Tornillos DIN 7981 4,2x9,5	Acero inox	0,09
DOBLE PERFIL ESQUINAS (REF. K12)	16 Tornillos DIN 7981 4,2x9,5	Acero inox	0,09
PINZA (REF. K7)	2 Tornillos DIN 7991 M4x8	Acero inox	0,11
	2 Tornillos DIN 7991 M4x12	Acero inox	0,12
	2 Manguitos M4x13 Ø6 ext.	Latón níquel	0,57
PATA (REF. K6)	2 Tornillos DIN 7991 M4x12	Acero inox	0,12
	1 Manguito M4x13 Ø6 ext.	Latón níquel	0,57
PINZA SUJECIÓN (REF. K15)	2 Tornillos DIN 7982 4,2x9,5	Acero inox	0,09



REFERENCIA	TEXTO PRESCRIPCION	PRECIO UNIDAD
K20	1 conjunto de 2 topes de carrera (K20 A), 2 ruedas de soporte (K20 B), 1 guía inferior (K20 C) y 1 muletilla y botón de desbloqueo (K20 D) en acero inoxidable satinado AISI 304, REF. K20, marca HERRARKI.	265,00

ENCIMERAS

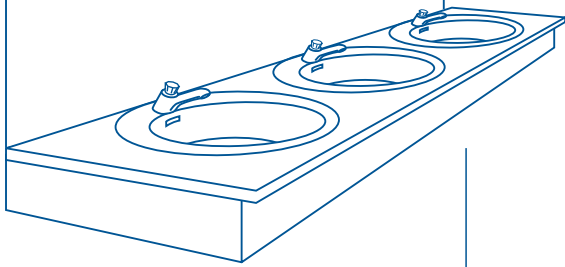

TEXTO PRESCRIPCION	PRECIO
Encimera formada por tablero compacto fenólico 13 mm., espesor unido mediante escuadras acero inoxidable. Ancho standard 60 cm., zócalo 10 cm., faldón 15 cm.	
Precio euros/metro lineal :	335,00
Incremento agujero :	45,00
Escuadras acero inoxidable, euros/metro lineal :	136,00

BANCOS

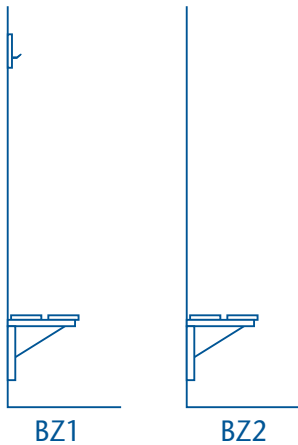

REFERENCIA	TEXTO PRESCRIPCION	PRECIO
	Banco a pared formado por tablero compacto fenólico 13 mm., con estructura de acero inoxidable.	
BZ1	Con colgador 1 metro	272,80
	Con colgador 1,5 metros	410,40
	Con colgador 2 metros	545,60
BZ2	Sin colgador 1 metro	199,20
	Sin colgador 1,5 metros	300,00
	Sin colgador 2 metros	398,40
OTROS MODELOS DISPONIBLES, PREVIA CONSULTA		

TAQUILLAS

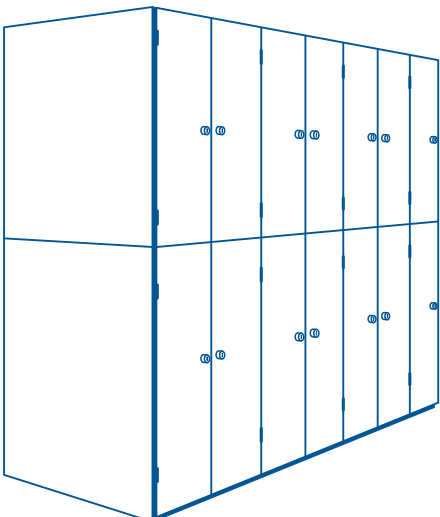

TEXTO PRESCRIPCION	PRECIO
TAQUILLA INICIAL DE 2 PUERTAS	
- Medidas de la taquilla con patas 180x30x50 - Puertas formadas por tablero compacto fenólico 13 mm. espesor - Interior tablero melamina blanca 16 mm. - Trasera tablex perforado	360,48
TAQUILLA EXTENSIÓN DE 2 PUERTAS	
- Medidas de la taquilla con patas 180x30x50 - Puertas formadas por tablero compacto fenólico 13 mm. espesor - Interior tablero melamina blanca 16 mm. - Trasera tablex perforado	334,08
LATERAL VISTO	128,00
POSIBILIDAD DE SUMINISTRO DE DIFERENTES MODELOS DE CERRADURA	



TABLERO COMPACTO

- ENVÍEN SUS PLANOS Y LES REMITIREMOS PRESUPUESTO.
- EL TABLERO SE SUMINISTRA CORTADO SEGÚN INSTRUCCIONES DEL CLIENTE.

HERRARKI



	FORMATO	ESPESOR	PRECIO €/m ²
PUERTAS	2130 / 1000	2,5	40,85 (1)
REVESTIMIENTOS PAREDES	3080 / 1250	6	71,19 (2)
CABINAS	3660 / 1560	13	119,72 (1)

(1) MEDIDAS EN STOCK PARA LOS SIGUIENTES COLORES LISOS

HK - 203 AMARILLO
 HK - 101 CREMA
 HK - 702 GRIS MERCURIO
 HK - 704 NEGRO
 HK - 001 BLANCO POLAR
 HK - 504 AZUL COBALTO
 HK - 508 AZUL LAGO
 HK - 509 AZUL DALÍ
 HK - 401 ROJO
 HK - 402 ROJO BURDEOS

(2) MEDIDAS EN STOCK PARA LOS SIGUIENTES COLORES LISOS

HK - 203 AMARILLO
 HK - 702 GRIS MERCURIO
 HK - 001 BLANCO POLAR

OTROS COLORES Y MEDIDAS CONSULTAR

- Plazo estimado entrega : 2/3 meses
- Pedido mínimo : a consultar

CONDICIÓN DE PORTES : A ESTUDIAR

1. Los precios indicados en esta tarifa están sujetos al IVA correspondiente.
2. Los pedidos deberán ser confirmados por escrito.
3. **Pedidos inferiores a 100,00 euros** se enviarán con un recargo de **5,00 euros** y pago al contado.
4. **FORMA DE PAGO:**
Reposición: 2% descuento.
Giro: 60 días fecha factura.
5. **RECLAMACIONES DE MERCANCIA:**
 - a) - Toda reclamación deberá ser dirigida por escrito indicando los motivos de la reclamación, nº de albarán, nº de factura, etc.
 - b) - Recibida la reclamación el dpto. comercial y/o técnico procederá a su estudio, y contestará en el plazo más breve posible.
 - c) - No se atenderán reclamaciones pasados **15 días** desde la fecha de salida de la mercancía desde nuestros almacenes.
6. **DEVOLUCIONES DE MERCANCIA:**
 - a) - Toda devolución de mercancía deberá ser precedida de una "solicitud de devolución" dirigida por escrito, indicando nº de albarán, nº de factura, etc.
 - b) - Recibida la solicitud el dpto. comercial procederá a su estudio, y contestará en el plazo más breve posible. Productos "a medida" no serán objeto de devolución.
 - c) - Aceptada la solicitud, el abono se condicionará a que la mercancía se encuentre en perfecto estado de venta.
 - d) - Los portes serán a cargo del cliente.
7. La empresa se reserva el derecho a modificar, sin previo aviso, las características técnicas de los artículos contenidos en esta tarifa.

CONDICIONES DE VENTA DE PRODUCTOS "A MEDIDA"

1. Todos los pedidos de productos "a medida" deberán incluir plazo de entrega. Los clientes deberán aprobar la oferta con el plazo incluido.
2. Los plazos se considerarán siempre válidos desde que se encuentren aclaradas y confirmadas por escrito, todas las especificaciones técnicas.
3. La modificación de un pedido en curso podrá dar lugar a un nuevo plazo de entrega, independientemente del cargo que se pueda originar.

The logo for HERRARKI features the company name in a bold, white, sans-serif font. The letters are contained within a dark blue horizontal oval. This oval is positioned over a white circular shape. Three parallel white lines extend from the bottom-left of the white circle, crossing the blue oval and continuing towards the bottom-right of the page.

HERRARKI

HERRARKI, S.A.

Legutianoko Industrialdea • Polígono Gojain
c/ San Blas, 11 - Edificio D, bajo izda.
01171 LEGUTIANO - ALAVA - SPAIN
☎ +34 945 46 59 56 • FAX + 34 945 46 59 37

E-MAIL: info@herrarki.com
www.herrarki.com

